

# T6 Garden

Gardens of tomorrow

## Mode d'emploi



Le T6 Garden est un récepteur avec 6 canaux commandés individuellement par une télécommande sans fil ou via une application pour smartphone et une connexion Wi-Fi.

Commande de tout circuit électrique à l'intérieur ou à l'extérieur : commande de l'éclairage, de l'arrosage, de la pompe, de la fontaine, du chauffage IR, etc.

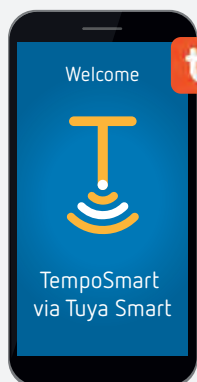

App Store



Google Play



Scannez le code QR pour télécharger l'application

Configurez et commandez votre T6 Garden par smartphone

## 1. Consignes de sécurité

Avant d'installer et d'utiliser l'appareil, lisez attentivement ce mode d'emploi.



Vous y trouverez des instructions importantes concernant la sécurité, l'installation et l'utilisation de votre T6 Garden.

Vous veillerez ainsi à votre sécurité et éviterez d'endommager l'appareil.

Le T6 Garden doit être installé par un électricien qualifié en respectant la réglementation électrique en vigueur.



Avant l'installation et le démontage de votre T6 Garden, coupez la tension d'alimentation du secteur et assurez-vous de la déconnexion.



Conservez précieusement ce mode d'emploi afin de pouvoir le consulter ultérieurement.

En cas de cession ou de vente de l'appareil, le mode d'emploi doit être transmis au nouvel utilisateur ou nouveau propriétaire.

Vérifiez les caractéristiques techniques en dernière page.

## 2. Composition



Récepteur  
6 canaux

Télécommande  
sans fil, 6 canaux

Boîtier OBO

### T6 Garden

1x **T6W**

1x **T6S**

1x **T6 - HOUSING**

### Variantes

#### T6 kit 1

1x **T6W**

1x **T6S**

–

#### T6 kit 2

1x **T6W**

2x **T6S**

–

### 3. Émetteurs compatibles avec le récepteur T6W

Référence	Description	Dimensions	Référence	Description	Dimensions
T1S	1 canal mural, blanc IP67	l 86 x H 86 x P 14,5 mm	T6S	6 canaux mural, blanc IP67	l 86 x H 86 x P 14,5 mm
T2S	2 canaux mural, blanc IP67	l 86 x H 86 x P 14,5 mm	Un T6S est fourni avec les T6 Garden et T6 kit 1 Deux T6S sont fournis avec le T6 kit 2.		
T3S	3 canaux mural, blanc IP67	l 86 x H 86 x P 14,5 mm	T1RC	1 canal portable, noir IP67	l 21 x H 48 x P 15,5 mm
T4S	4 canaux mural, blanc IP67	l 86 x H 86 x P 14,5 mm	T4RC	4 canaux portable, blanc IP67	l 54 x H 54 x P 21 mm

### 4. Exemple de raccordement

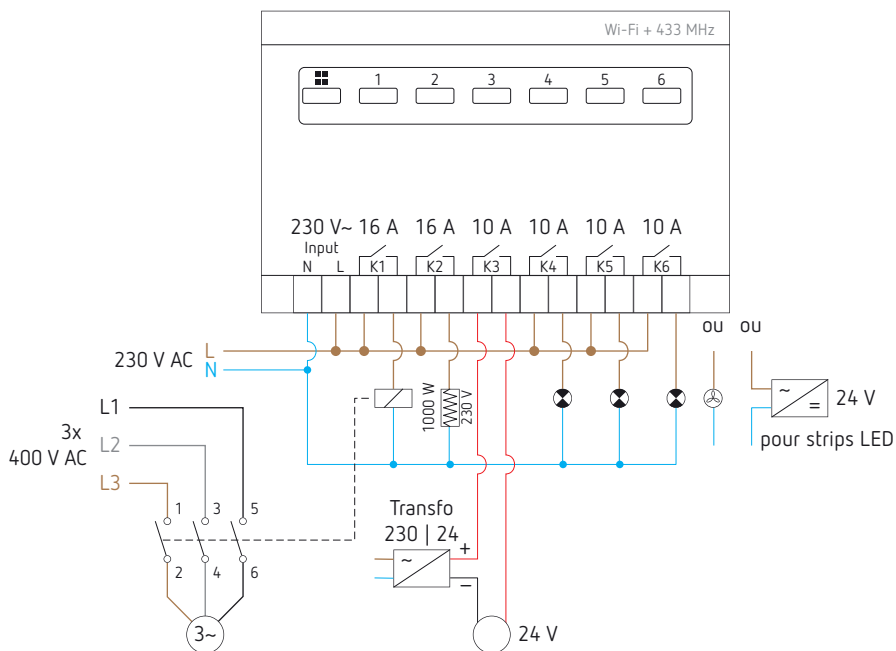

## 5. Programmation d'un émetteur

### 5.1. Mémorisation d'un émetteur avec une fonction ON/OFF télérupteur

- Appuyez 3 secondes sur le bouton du récepteur du canal à programmer. Une LED rouge clignote lentement et indique le mode de programmation.
- Dans les 20 secondes, appuyez sur la touche de l'émetteur à mémoriser. La LED s'éteint.

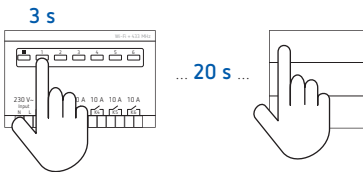

- Recommencez la procédure pour les touches des autres émetteurs que vous souhaitez mémoriser sur ce canal.

### 5.2. Mémorisation d'un émetteur avec une fonction ON/OFF bistable

Cette fonction est possible uniquement avec les émetteurs T2S, T4S, T4RC et T6S.

- Appuyez 3 secondes sur le bouton du récepteur du canal à programmer. Une LED rouge clignote lentement et signale le mode de programmation.

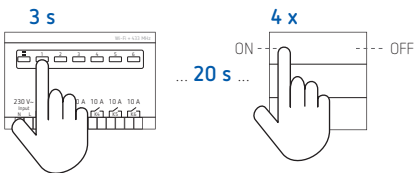

- Dans les 20 secondes, appuyez rapidement 4 fois sur la touche de l'émetteur à mémoriser. La LED s'éteint.

### 5.3. Effacement des émetteurs programmés sur un canal du récepteur

- Appuyez pendant 10 secondes sur la touche du récepteur correspondant aux émetteurs à effacer.

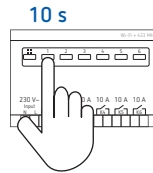

Une LED rouge clignote 5 fois lentement et 5 fois rapidement avant de s'éteindre. Les émetteurs mémorisés sur ce canal sont effacés.

## 6. Commande via l'application Tuya Smart

### Exemples de possibilités avec l'application Tuya Smart

- Mémorisation de nouveaux interrupteurs
- ON/OFF sur tous les canaux
- Programmation horaire
- Création de scénarios en fonction de la météo (vitesse du vent, humidité, obscurité), du lever et du coucher du soleil, de la localisation, etc.
- Téléchargez l'application Tuya Smart via l'App Store ou Google Play Store ou scannez le code QR :

App Store



Google Play



- Connectez-vous au réseau **Wi-Fi de 2,4 GHz**.
- Ouvrez Tuya Smart et cliquez sur «+» dans le coin supérieur droit pour ajouter un appareil.



- Dans le menu à gauche de l'écran, sélectionnez «autres» et «Connecteur (Wi-Fi)».



- Appuyez sur «configuration»
- Appuyez sur le voyant vert de votre récepteur T6W jusqu'à la fixation du voyant orange. Après 2 secondes, il clignote rapidement pour signaler qu'il est prêt à être accordé à l'application.

Si le clignotement rapide n'apparaît pas, coupez l'alimentation électrique pendant 10 secondes et recommencez la procédure.

- Validez en appuyant sur le message «Voyant de confirmation dans le flash».

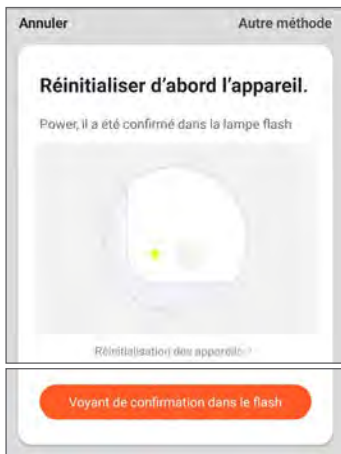

- Entrez le mot de passe de votre Wi-Fi de 2,4 GHz auquel vous êtes connecté.



- L'application recherche le récepteur T6W et l'accorde au réseau.



- Vous pouvez renommer le T6W en appuyant sur  à droite du nom.



- Sélectionnez «Terminé».

- Depuis l'écran de gestion des interrupteurs, vous pouvez allumer /éteindre chaque canal du récepteur T6W individuellement, allumer /éteindre tous les canaux du T6W ensemble, ajouter un émetteur (télécommande murale ou portable) au récepteur, programmer une minuterie et renommer un canal.



- 1 : accès aux paramètres
- 2 : ajout de nouvelles télécommandes
- 3 : programmation horaire
- 4 : renommer un canal

- Depuis l'écran de base, sélectionnez le menu «Scénario» au bas de l'écran.

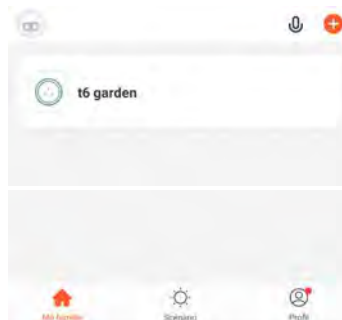

Deux types de scénarios sont possibles : soit par activation manuelle à régler dans le menu «Exécuter», soit par activation automatique. Les paramètres de l'activation automatique sont définis dans le menu «Automatisation».

Les deux types de scénarios se règlent de la même manière en fonction de divers paramètres (météo, lieu, horaire, etc.).

## 7. Ajouter un membre à la maison

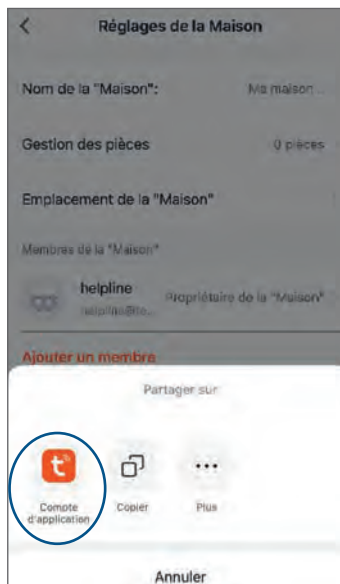
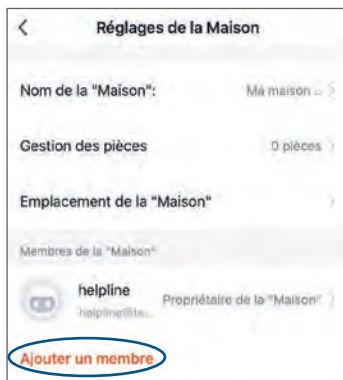
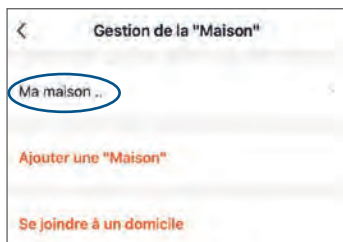
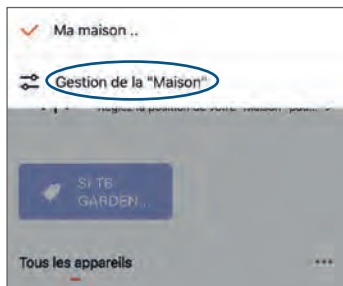



## 8. Caractéristiques techniques

### 8.1. T6W : récepteur 6 canaux

Alimentation : 230 V 50 Hz

Fréquence de réception : 433 MHz

Récepteur Wi-Fi intégré (app Tuya)

Contacts libres de potentiel : 4 x 10 A et 2 x 16 A

Commande LED jusqu'à 300 W par sortie de 10 A et 500 W par sortie de 16 A

Enclenchement manuel sur le récepteur et visualisation de l'état du relais

ON/OFF bistable

Fonction ON/OFF général avec télécommande

Température de fonctionnement : -10 à +55 °C

IP20 (IP66 dans le boîtier OBO fermé)

Bornier à vis, connecteurs rapides fournis

Dimensions : l 125 x P 33 x 80 mm, 7 modules de large.



### 8.2. T6S : interrupteur 6 canaux piézo-électrique

Fréquence d'émission : 433 MHz

**Sans pile, piézo-électrique**

Portée de 15 m à l'intérieur et de 30 m à l'extérieur  
Avec l'antenne **T6 ANT** (en option), portée de 30 m à l'intérieur et 60 m à l'extérieur

IP67

Montage mural

Dimensions : 86 x 86 x 14,5 mm

Pictogrammes autocollants fournis pour afficher les fonctions.



### 8.3. T6 - Boîtier

Boîtier OBO Bettermann IP66

Dimensions : 240 x 190 x 95 mm.



### 8.4. Antenne T6 ANT (en option)

RF 433 MHz, intérieur et extérieur

Connecteur SMA-mâle avec câble de 2 m  
RG-174/50 Ω, gain : 2,5 dBi (max. 50 W)

Base magnétique, dimension : Ø 13 x 172 mm



Pour toute question, contactez-nous !



071 599 009



[helpline@tempolec.be](mailto:helpline@tempolec.be)